

Асептическое производство

Bürkert Fluid Control Systems
Ленинский проспект, д. 113/1, офис E-715
117198 Москва
Тел.: +7 (495) 510 61 81
Факс: +7 (495) 510 61 81
www.burkert.com.ru



bürkert
FLUID CONTROL SYSTEMS

Содержание

- 5 _____ Направления деятельности компании
- 6 _____ Продукция и системы
- 9 _____ Асептическое производство
- 13 _____ Применение: парогенерация и теплообмен
- 14 _____ Применение: технология «Чистим на месте» (CIP)
- 17 _____ Применение: водоподготовка
- 20 _____ Процесс: ферментация
- 23 _____ Процесс: последовательная очистка
- 24 _____ Процесс: дозирование и смешивание
- 27 _____ Процесс: розлив
- 30 _____ Контакты



Асептическое производство

«Асептическое производство» - это предлагаемые нами комплексные решения по водоочистке, разработанные с учетом всего нашего многолетнего опыта и знаний, учитывающие специфику Вашего производства и отвечающие требованиям мировых стандартов. Эти решения выработаны в процессе долговременного сотрудничества с предприятиями, технологии которых аналогичны Вашим и на которых предъявляются повышенные требования к гигиенической очистке. Такими как фармацевтические предприятия; предприятия по производству косметики, производству продуктов питания и напитков; пивоварни; молокоперерабатывающие заводы и заводы по производству кормов для животных.

Мы знаем эту отрасль. До мелочей.

В области гигиенической очистки мы предлагаем сотрудничество в таких вопросах, как: текущий контроль; устранение неконтролируемых участков как источников загрязнения; установка наших компактных датчиков; передача полученной с них информации. Разработанные нами решения применимы для Ваших производственных процессов смешивания, очистки и стерилизации, подготовки и перекачки жидкостей, розлива, нагрева и охлаждения, сбрасывания, дистилляции и парогенерации.

Все Ваши задачи мы решаем в комплексе.

Мы предлагаем создать виртуальную модель Вашего производства, с помощью которой Вы сможете понять и оценить все процессы, протекающие на Вашем предприятии. С помощью этой модели Вы сможете оценить наши предложения по гигиенической очистке. Вы наглядно увидите, как применение наших систем на протяжении всего процесса позволит Вам повысить эффективность и рентабельность Вашего производства. Это достигается согласованной работой наших систем - клапанов, микропроцессоров и датчиков.

Именно применение этих элементов и есть системные решения Bürkert, которые делают весь цикл производства максимально удобным и вместе с тем гарантированно надежным. Эти решения позволят Вам использовать систему коммуникаций наиболее эффективно. К тому же у Вас появится возможность контролировать весь процесс производства там, где Вам удобно - из диспетчерской или конференц-зала.

Еще одно преимущество Bürkert - мы экономим Вам Ваше время. Мы упрощаем процессы очистки на Вашем предприятии. Мы помогаем Вам в контроле над: протеканием жидкостей или газов, электропроводностью, уровнем pH, температурой, давлением, объемами.

Все это можно выразить короче. Наша цель - предложить вам оптимальное решение и упростить Вашу жизнь.

И эту цель мы осуществляем на практике. Каждый день, снова и снова!

Увлекательный мир управления потоками

Измерение. Управление. Настройка... Если вы работаете с жидкостями и газами - мы с Вами как производитель проверенной временем продукции, как поставщик комплексных систем и как партнер, дающий Вам надежный совет. С момента основания предприятия в 1946 году мы стали одним из мировых лидеров в области создания систем управления потоками. В то же время все наши предприятия руководствуются одними и теми же базовыми принципами.

Что мы приобрели: опыт

За 60 лет нашей работы мы приобрели огромный опыт разработки и модернизации систем управления потоками. И мы прикладываем все наши усилия на то, чтобы этот опыт был достоянием не только 2000 сотрудников, работающих сейчас в наших представительствах по всему миру, но и перешел к будущим поколениям Bürkert. С самоотдачей и энтузиазмом мы работаем над одной целью: выработать решения, которые помогут Вашей компании сделать значительный шаг вперед!

Что нас выделяет: тесный контакт с заказчиком

Поразительно правильные решения для заказчика может разработать лишь тот, кто подобно нам находится в тесном контакте с клиентом. Для нас в Bürkert это означает личные контакты. Мы внимательно слушаем Вас и приложим все силы для разработки и реализации оптимального для Вас решения. Контакт с заказчиком подразумевает для нас и профессиональный аспект - мы знаем Ваш технологический процесс и роль нашей продукции в нем. И не в последнюю очередь близость к заказчику для нас - наше географическое положение. Наши 35 филиалов и 7 предприятий по всему миру делают доступными для наших клиентов все наши инновационные технологии.

Что нас движет вперед: смелость

Мы стремимся превзойти все Ваши ожидания. А для этого нужна определенная смелость. Смелость не стоять на месте, а решительно продвигаться вперед. Ставить под сомнение правильные решения. Смотреть на общепринятые вещи по-новому. Не пасовать перед, казалось бы, неразрешимыми задачами. Не отчаиваться после неудач и никогда не сдаваться. Уходить от стереотипов. Мы снова и снова доказываем нашу смелость. Накопленный годами опыт помогает нам в этом. Благодаря этой смелости появляются новые творческие идеи, поражающие своей оригинальностью, а из отдельных компонентов рождаются совершенно новые системы с удивительными возможностями.





Наша продукция – замечательна во всех ОТНОШЕНИЯХ

Жидкости и газы – удивительная среда. Сотрудники наших научно-исследовательских и конструкторских центров постоянно работают над созданием новой продукции и расширением ее ассортимента. Мы одни из немногочисленных продавцов, кто предлагает системы измерения, управления и контроля для всей цепочки технологического процесса. Эти системы представлены широким спектром нашей продукции - от электромагнитных клапанов до пневмоприводов и датчиков. Вся наша продукция узкоспециализирована под конкретные задачи отрасли и этим выгодно отличается от своих аналогов.

Особенно важным мы считаем внедрение новейших разработок именно в области технологии очистки. Тесно сотрудничая со специалистами отрасли, постоянно повышая ее стандарты, мы становимся более привлекательными партнерами для наших клиентов. Выбрав Bürkert, Вы в кратчайшие сроки убедитесь в наших неоспоримых преимуществах и неизменно высоком качестве нашей продукции.

Наши решения – лучшие

Естественно, Вы можете видеть в нас надежного производителя и поставщика качественных надежных товаров. Мы довольны этим. Однако нам приятнее, если мы становимся партнером, который решает Ваши задачи комплексно - от консультаций и проектирования до монтажа и испытаний, с последующим сервисным обслуживанием. Мы, с нашим опытом и знаниями, готовы быть вместе с Вами на всех этапах. И не важно, идет ли речь об отдельных компонентах или об уникальной системе измерения, управления и контроля для всего производственного цикла.

Мы сотрудничаем с техническими консультантами, монтажниками оборудования, поставщиками, производителями и конечными пользователями во всех производственных сферах - от производства кормов для домашних животных до предприятий биотехнологической отрасли. Клиенты пользуются нашими услугами в таких областях, как технологии «Чистка на месте» (CIP), очистка воды для инъекций (WFI), дозирование и смешивание, разлив, дистилляция, парогенерация и теплообменные системы, хроматография, фильтрация, ферментация. Мы говорим с Вами на одном языке. Это облегчает общение и является основой общего успеха.

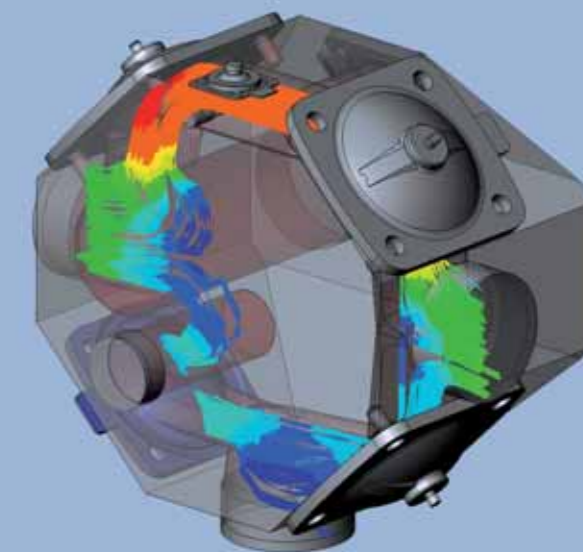
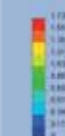
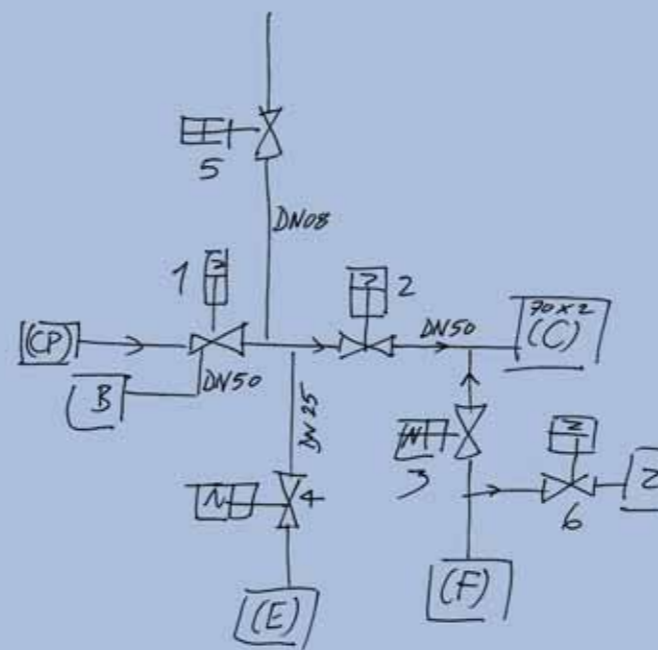

РАЗРАБОТКА КОНЦЕПЦИИ

КОНЕЧНЫЙ ПРОДУКТ

МОДЕЛИРОВАНИЕ И
ПРОЕКТИРОВАНИЕ

ОПЫТНЫЙ ОБРАЗЕЦ

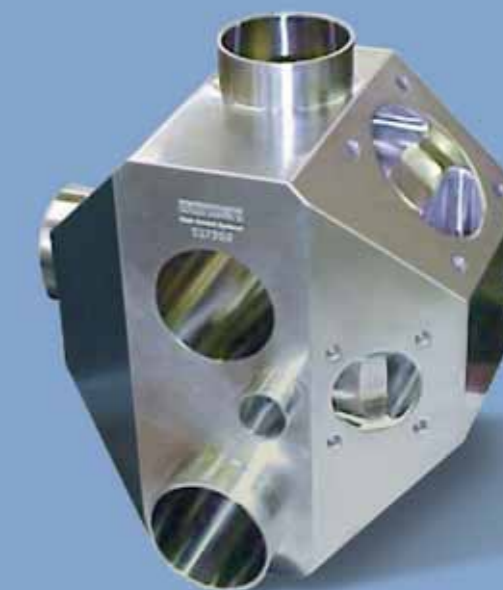



Мы воплотим поток Ваших идей в жизнь

Работа с текучими средами требует эффективных средств измерения и контроля, объединенных в простую сеть. В частности, это необходимо в процессах гигиенической очистки. Основой такого эффективного контроля над текучими средами являются простые в установке датчики и диагностические системы. Только так можно получить надежную информацию обо всем процессе производства Вашего предприятия.

Различные жидкостные среды - особо чистая вода, жидкости высокой степени вязкости, жидкости с высоким содержанием твердых частиц или жидкости с низкой электропроводностью - ставят перед техникой автоматического регулирования и контроля разные технические задачи. Мы отлично разбираемся в этом. И поможем подобрать все необходимые элементы систем контроля для Ваших процессов в соответствии с международными нормами и стандартами.

Вся продукция Bürkert отличается надежностью, точностью, неприхотливостью, она создает условия для максимальной производительности Вашего предприятия.

*Отвечающая всем требованиям аппаратура
автоматического регулирования.
Мы подстраиваемся под Вашу стратегию управления.*



8640 Пневматическая система для процессов автоматизации



1066 Голова управления пневмоклапанами



8644 Электропневматическая автоматизированная система



ОПЫТ

Есть вещи, которые не так просто приобрести – их надо добывать самостоятельно или получать от кого-то другого. И делать это снова и снова, шаг за шагом. Это делает их особенно ценными. Опыт – одна из таких вещей. Основываясь на нашем многолетнем опыте и знаниях в работе в области гигиенической очистки, мы можем предложить свои услуги в самом широком спектре – от консультаций по развитию Вашего производства, проектам по его модернизации, установке систем управления и контроля до их испытания и последующего сервисного обслуживания. Хотите ли Вы использовать отдельные компоненты из широкого ассортимента нашей продукции или комплексно модернизировать весь измерительно-контрольный процесс – воспользуйтесь нашим опытом!

Горячие идеи для точного регулирования

Вперед на полных парах! Bürkert предлагает передовые решения для теплообменного оборудования с учетом всех Ваших конкретных требований.

Сегодня наши системы известны всему миру - благодаря нашему опыту и накопленным за долгие годы работы знаниям. Опыт и знания отличают весь наш технический персонал.

Более того, мы близки к нашему заказчику - и территориально, и профессионально. Мы поможем Вам руководить процессами теплообмена или стерилизации с помощью наших систем контроля в разных областях - от управления замкнутым циклом стерилизации до простого регулирования температуры воды, от консервирования продуктов питания до стерилизации стоматологического инструмента. Расскажите нам о последовательности Ваших процессов, и мы реализуем Ваши идеи на деле.

Надежные клапаны - это только начало



Перекрывные и регулирующие паровые клапаны



8400 температурный датчик-реле



1067 Интегрированный контроллер (PID)

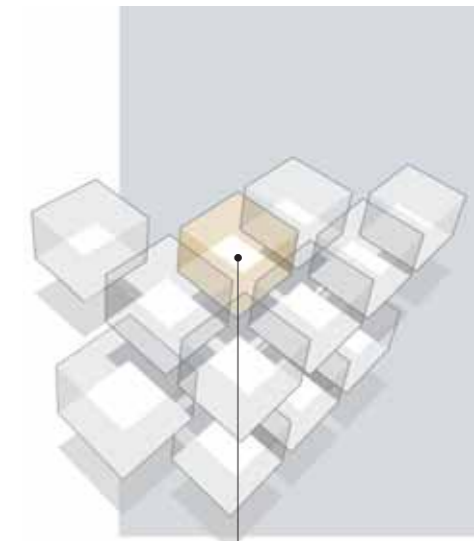

Пар - необходимый ресурс производственного процесса

С чистой уверенностью

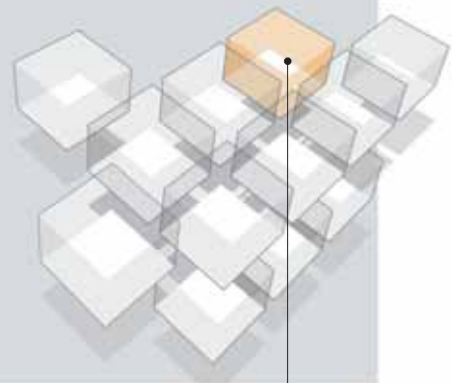

Технологии CIP и SIP на страже безопасности Ваших клиентов

Клиенты доверяют Вам и Вашей компании. Репутация Вашей компании в огромной степени зависит от качества продукции и культуры производства компании.

Для поддержания высокого уровня производства особую роль играет контроль качества процессов очистки CIP/SIP. Контроль показателя pH, электропроводности и давления должен быть гарантирован. К счастью, Вы можете полностью положиться как на отдельные элементы контроля Bürkert, так и на весь комплекс нашего оборудования в целом. Специально разработанные клапаны Bürkert обеспечивают абсолютную надежность при переключении системы с воды на пар и с химреагентов на моющие вещества. Его конструктивные элементы износоустойчивы к кислотам и щелочам, могут работать при большом давлении. Обработка систем по технологии «Чистим на месте» (CIP) находится в надежных руках Bürkert, и Вам не надо отвлекаться по мелочам.

Мы работаем для Вас - от производства систем регулирования до отдельных самоочищающихся элементов управления



8226 Датчик электропроводности для CIP систем



3237 Санитарный выпускной пневмоклапан



8644 Электропневматическая автоматизированная система для воздухопроводов





Вода в чистом виде

Во многих отраслях промышленности вода является главным ингредиентом и от ее качества полностью зависит качество конечного продукта. От воды зависит и вкус пива, и качество медицинских препаратов для инъекций. Именно поэтому контроль качества воды является обязательным условием производственного процесса.

Эту задачу мы с удовольствием возьмем на себя. Процесс подготовки воды и связанные с ним риски мы возьмем под свой полный контроль, во время всего производственного цикла - от контроля качества грунтовых вод при поступлении на предприятие до контроля очищения воды от примесей в соответствии с самыми высокими мировыми стандартами. Также Вы можете положиться на опыт и технику Bürkert в процессах дистилляции и подготовки воды для инъекций.

В процессе очистки воды главное - контроль pH, электропроводности, расхода, давления и уровня

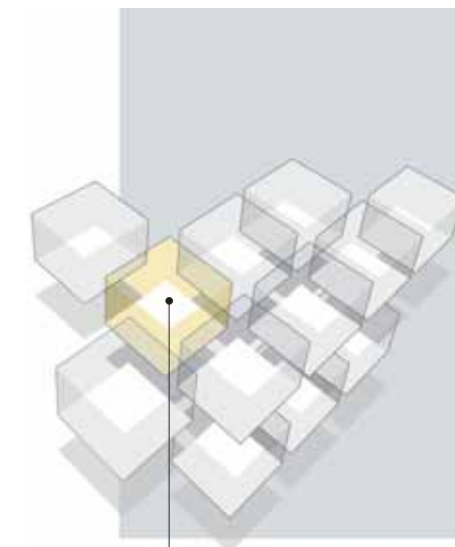

Чистая вода - не только основа жизни, но и основа Вашего производства



2030 Мембранные пневмоклапан для агрессивных сред



Многоканальный процессор систем водоочистки



8025 Расходомер



СМЕЛОСТЬ

Те, кто занимается только усовершенствованием уже существующего, со временем достигает пределов - технических, финансовых, интеллектуальных. Чтобы перешагнуть этот барьер, необходима смелость - смелость верить в собственные силы, сделать шаг в неизведанное, быть первопроходцем. У нас эта смелость есть! Мы все время продвигаемся вперед - воспользуйтесь уже накопленным нами объемом знаний о процессах гигиенической очистки в фармацевтической, пищевой, косметологической промышленности.

Абсолютно зрелые решения

В течении многих столетий человек использует ферментацию. От Луи Пастера и Эдуарда Бухнера до сотрудников карлбергской лаборатории ученые работают над этим процессом. Он превращает сок в вино, зерно в пиво, молоко в йогурт, фруктозу в консервант и делает хлеб таким легким и воздушным. При помощи ферментации мы получаем продукты с большим разнообразием вкусов и ароматов. С ее помощью консервируют, обеззараживают, производят многие продукты питания и лекарственные препараты.

Вы можете полностью положиться на нас - нам хорошо знаком процесс ферментации. Надежность процесса может быть гарантирована точным контролем на каждой его фазе - контроль газообразования, уровня и давления в ферментационных камерах. А наши процессоры помогут обобщить информацию, поступающую от отдельных компонентов системы и полностью контролировать процесс ферментации.

Ферментация требует соблюдения таких параметров как давление и температура.

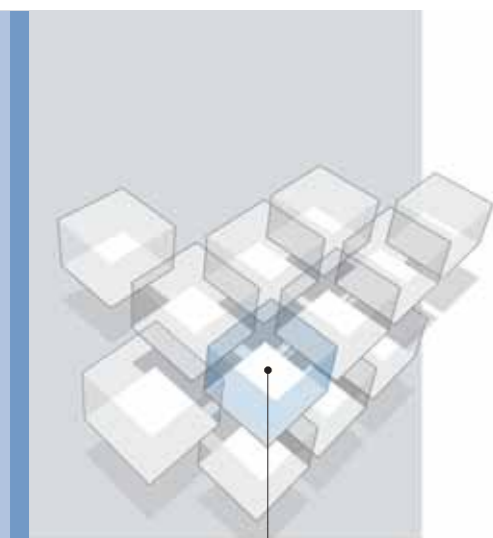

Ферментация - исходный процесс для многих продуктов



8645 Процессор для сред с повышенными гигиеническими требованиями



Контроллер массового расхода и регуляции газов ферментационных камерах



Диафрагмовый клапан (PID)





Совершенствование систем

Фильтруете ли Вы пиво или выделяете активные вещества для лекарственных препаратов - мы поможем Вам: наши запатентованные модульные системы и отдельные легко встраиваемые в готовую производственную линию компоненты этих систем помогут сэкономить производственные площади и не беспокоиться о неконтролируемых участках процесса и возможности загрязнения Вашего продукта. Еще один плюс - меньшее количество сварных швов. А это – меньшие затраты на проверку соединений. И не в последнюю очередь положительный эффект в том, что сокращается время процесса и увеличивается пропускная способность производственной линии.

Почему это возможно? Просто наши уникальные датчики, контроллеры, процессоры и клапаны не только компактны, но и «умны». Но одновременно с этим наши датчики давления, расхода, уровня, показателя pH, проводимости и температуры просты в эксплуатации. Внутри одной платформы они коммутируются через AS - интерфейс, а между платформами - через применяемую Вами шину.

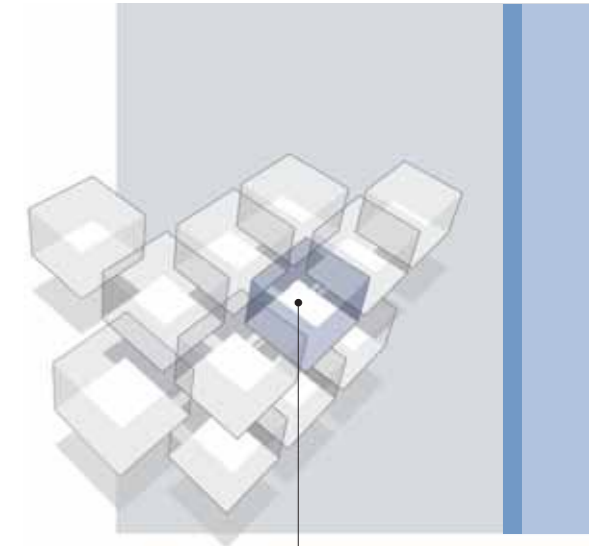

Мульти-портовые решения для фильтрации, сепарации и хроматографии

При разработке процесса сепарации нужны точные и гибкие системы



Мульти-порт для хроматографии и фильтрационных систем



Датчик уровня pH и электропроводимости с передатчиком для процессов гигиенической обработки



8650 Контроллер воздуховода для взрывоопасных сред

Рецепт Вашего успеха

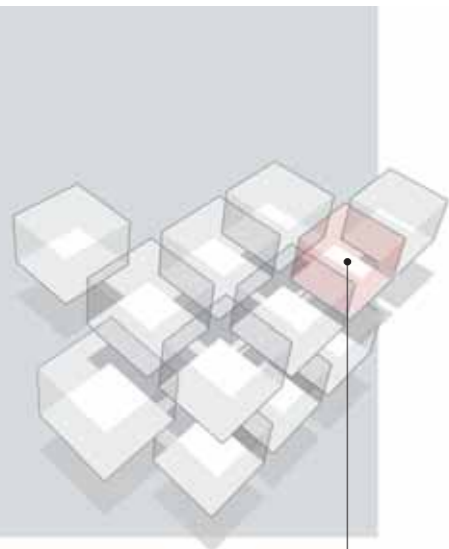

Точное соблюдение рецептуры позволит Вашим клиентам по достоинству оценить продукцию

Точность, надежность, стабильность процесса, гибкость - первооснова в дозировании и смешивании.

Эти стандартные требования предъявляются: для устройств дозирования химических препаратов и йогуртовых наполнителей, ингредиентов при выпечке хлеба и производства макарон; для дозирования активных компонентов лекарственных препаратов, стоящих несколько тысяч евро за грамм; для дозирования ароматических веществ в косметике, ингредиентов для выпечки печенья, где в тесто добавляется какао-масло и сироп с кусочками фруктов.

Но независимо от того, что Вы производите - печенье, шампунь или лекарство - самое главное - это точная дозировка. Системы Bürkert позаботятся об этом.

Выбор необходимых компонентов и опыт обеспечивают системам надежное будущее



8035 Универсальный и простой в применении расходомер-дозатор



8311 Датчик-индикатор давления



8644 Электропневматическая автоматизированная система для воздухопроводов



Свежие решения

Темп Вы задаете сами - с нашими системами Вы можете разливать как 200 бочек в день, так и выпускать 20000 упаковок в час - наши продуманные решения превзойдут поставленные Вами задачи. Мы позаботимся о сокращении издержек вашего производства на стадиях фасовки в картонные коробки, мерные пакеты, пластиковые бутылки, кульки, поможем наиболее рационально и эффективно наладить производство розлива.

Совместно с Вами мы способны решить любую другую задачу.

Наша продукция востребована по всему миру за счет своей износостойкости, точности и стабильности. Вы в любое время можете обратиться к сотрудникам наших сервисных центров.

Какую бы цель Вы не преследовали - модернизировать аппарат с целью добавления в йогурт кусочков фруктов или повысить производительность Вашей системы розлива - мы быстро и эффективно поможем Вам.

Линии розлива требуют надежных, быстрых и точных решений

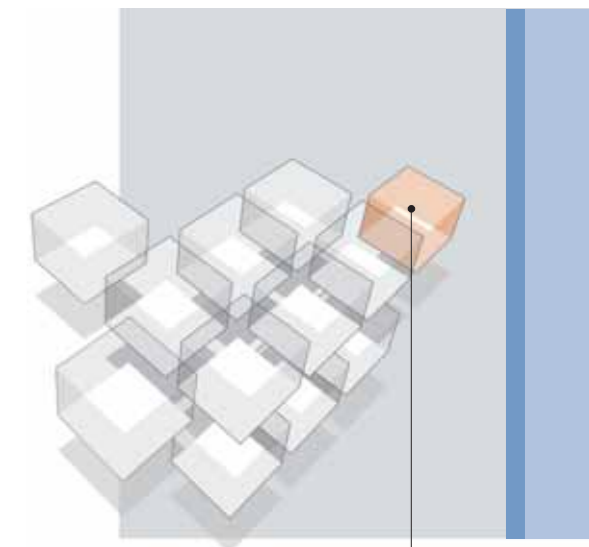

Bürkert предлагает Вам системы для стандартных и специализированных линий розлива



8055 Магнитно-индуктивный расходомер/дозатор



Серийный стандартный клапан для точного розлива



8644 Электропневматическая автоматизированная система для воздухопроводов



ТЕСНЫЙ КОНТАКТ С ЗАКАЗЧИКОМ

Есть вещи, кажущиеся совершенно естественными. И только если они отсутствуют - замечаешь, насколько они важны. Тесный контакт с заказчиком относится к таким вещам в первую очередь. Без него невозможны доверительные отношения и полное взаимопонимание. Мы знаем это. Мы постоянно работаем для Вас, для поиска лучших решений в области гигиенической очистки. Наши представительства в 35 регионах дают возможность быстрого внедрения этих решений для наших клиентов по всему миру.

Северная и Южная Америка

Argentina

Bürkert-Contromatic Argentina S.A.
Uruguay 2602, Centro Uruguay Norte,
P.B. Oficina 1
(B1643EKP) Beccar, Pcia. de Buenos Aires
ARGENTINA
Tel: +54 (0)11-5648-6350
Fax: +54 (0)11-5648-6355
E-mail: burkert@burkert.com

Brazil

Bürkert-Contromatic Brasil Ltda.
Rua Américo Brasiliense, 2069
Chacara Santo Antônio
04715-005 São Paulo
SP BRAZIL
Tel: +55 (0)11-2185 11 55
Fax: +55 (0)11-2185 11 65
E-mail: burkert@burkert.br

Canada

Burkert Contromatic Inc.
5002 South Service Road
Burlington, Ontario L7L 5Y7
CANADA
Tel: +1 905-632 30 33
Fax: +1 905-632 38 33
E-mail: sales.ca@burkert.com

USA

BURKERT CONTROMATIC CORP.
2915 Whitehall Park Drive, Suite 100
Charlotte, NC 28273
USA
Tel: +1 704-504 44 40
Fax: +1 704-504 30 47
E-mail: marketing-usa@burkert.com

Европа

Austria

Bürkert-Contromatic G.m.b.H.
Diefenbachgasse 1-3
AT-1150 Wien
Tel: +43 (0)1-894 13 33
Fax: +43 (0)1-894 13 00
E-mail: info@buerkert.at

Belgium

Bürkert Contromatic NV
Wijnegem Zone 1 "De Hoek"
Bijkhoevelaan 3
BE-2110 Wijnegem
Tel: +32 (0)3-325 89 00
Fax: +32 (0)3-325 61 61
E-mail: sales.be@burkert.com

Czech Rep.

Bürkert-Contromatic G.m.b.H. organizacni
slozka
Krenova 35
CZ-602 00 Brno
Tel: +420 543-25 25 05
Fax: +420 543-25 25 06
E-mail: obchod@burkert.cz

Denmark

Bürkert-Contromatic A/S
Hørkær 24
DK-2730 Herlev
Tel: +45 44-50 75 00
Fax: +45 44-50 75 75
E-mail: info.dk@burkert.com

Estonia

Bürkert Oy Eesti
Laki 11 E
EE-12915 Tallinn
Tel: +372 6440 698
Fax: +372 6313 759
E-mail: info@burkert.ee

Finland

Bürkert Oy
Atomitie 5
FI-00370 Helsinki
Tel: +358 (0)207 412 550
Fax: +358 (0)207 412 555
E-mail: sales.fi@burkert.com

France

BURKERT CONTROMATIC SAS
Rue du Giessen
FR-67220 Triembach au Val
Tel: +33 (0)388-58 91 11
Fax: +33 (0)388-57 20 08
E-mail: burkert.france@burkert.com

Germany

Bürkert GmbH & Co. KG
Christian-Bürkert-Straße 13 - 17
DE-74653 Ingelfingen
Tel: +49 (0)7940-10-111
Fax: +49 (0)7940-10-448
E-mail: info@buerkert.de

Italy

Bürkert Contromatic Italiana S.p.A.
Centro Direzionale „Colombiolo“
Via Roma, 74
IT-20060 Cassina De' Pecchi (MI)
Tel: +39 02-959 071
Fax: +39 02-959 07 251
E-mail: info@buerkert.it

Norway

Bürkert-Contromatic A/S
Hvamstubben 17
NO-2013 Skjetten
Tel: +47 63-84 44 10
Fax: +47 63-84 44 55
E-mail: info@burkert.no

Netherlands

Bürkert Contromatic BV
Computerweg 9
NL-3542 DP Utrecht
Tel: +31 (0)346-58 10 10
Fax: +31 (0)346-56 37 17
E-mail: info@burkert.nl

Portugal

Tel: +351 212 898 275
Fax: +351 212 898 276
E-mail: portugal@burkert.com

Poland

Burkert-Contromatic GmbH Oddział w Polsce
Bernardynska street 14 a
PL-02-904 Warszawa
Tel: +48 (0)22-840 60 10
Fax: +48 (0)22-840 60 11
E-mail: buerkert@buerkert.pl

Россия

Bürkert Fluid Control Systems
Ленинский проспект, д. 113/1,
офис Е-715 117198 Москва
Тел.: +7 (495) 510 61 81
Факс: +7 (495) 510 61 81
www.burkert.com.ru

Spain

Bürkert Contromatic S.A.
Avda. Barcelona, 40
ES-08970 Sant Joan Despi, Barcelona
Tel: +34 93-477 79 80
Fax: +34 93-477 79 81
E-mail: spain@burkert.com

Sweden

Bürkert-Contromatic AB
Skeppsbron 13 B
SE-211 20 Malmö
Tel: +46 (0)40-664 51 00
Fax: +46 (0)40-664 51 01
E-mail: info.se@burkert.com

Switzerland

Bürkert-Contromatic AG Schweiz
Bösch 71
CH-6331 Hünenberg ZG
Tel: +41 (0)41-785 66 66
Fax: +41 (0)41-785 66 33
E-mail: info.ch@buerkert.com

United Kingdom

Burkert Contromatic Limited
Brimscombe Port Business Park
Brimscombe, Stroud
Glos, GL5 2QQ / UNITED KINGDOM
Tel: +44 (0)1453-73 13 53
Fax: +44 (0)1453-73 13 43
E-mail: sales.uk@burkert.com

Африка

South Africa

Bürkert Contromatic (Proprietary) Limited
233 Albert Amon Road
Millennium Business Park
Meadowdale,
Germiston
(Postal: P.O. Box 26260, East Rand 1462)
SOUTH AFRICA
Tel: +27 (0)11-574 60 00
Fax: +27 (0)11-454 14 77
E-mail: sales.za@burkert.com

Азия и Океания

Australia

BURKERT CONTROMATIC AUSTRALIA
PTY. LIMITED
15 Columbia Way, Norwest Business Park
Baulkham Hills, NSW 2153, AUSTRALIA
Tel: +61 2 8853 6353
Fax: +61 2 8853 6363
E-mail: sales.au@burkert.com

Victoria

BURKERT CONTROMATIC AUSTRALIA
PTY. LIMITED
Unit 11/26-30 Howleys Road
Notting Hill Victoria 3168
Tel: 1300 888 868
Fax: 1300 888 076

Queensland

BURKERT CONTROMATIC AUSTRALIA
PTY. LIMITED
Unit 4/43 Sandgate Road
Albion Queensland 4010
Tel: 1300 888 868
Fax: 1300 888 076

Western Australia

BURKERT CONTROMATIC AUSTRALIA
PTY. LIMITED
Unit 8, 1st Floor, 85 Reid Promenade
Joondalup WA 6027
Tel: 1300 888 868
Fax: 1300 888 076

China

Burkert Contromatic (Shanghai), Co., Ltd.
166 Min Dong Road, Cao Road Town,
Pudong New Area
Henglu Modern Industrial Park Block 6
2nd Floor
Shanghai 201209, P.R. CHINA
Tel: +86 21-5863 99 90
Fax: +86 21-5863 99 68
E-mail: info.chn@burkert.com

Beijing

Burkert Contromatic (Shanghai), Co., Ltd.
Room A 1708, Luowa Building, No.203
Er Qu Lizezhongyuan, Wangjing,
Chaoyang District
Beijing P.R. China, 100102
Tel: +86 10 64399783, 64399793
Fax: +86 10 64399612

Chengdu

Burkert Contromatic (Shanghai), Co., Ltd.
Room 603-604, Fuji Building
26 Dongfeng Road, Shudu Dadao
Chengdu P.R. China, 610061
Tel: +86 28 8443 9064
Fax: +86 28 8445 1341

Guangzhou

Burkert Contromatic (Shanghai), Co., Ltd.
Room 1502, Tower 4, Dong Jun Plaza
828 - 836 Dong Feng Road East
Guangzhou P.R. China, 510080
Tel: +86 20 8769 8379, 8767 8703
Fax: +86 20 87671131

Shanghai

Burkert Contromatic (Shanghai), Co.,
Ltd.
Room 501/502 Xin Gai Nian Mansion
No.39 Wu Zhong Road
Shanghai P.R. China, 200233
Tel: +86 21 6486 5110
Fax: +86 21 6487 4815

Suzhou

Burkert Contromatic (Shanghai), Co., Ltd.
Unit A5, Suhong Square
No.81 Suhong West Road
SIP Suzhou P.R. China, 215021
Tel: +86 512 6265 9881
Fax: +86 512 6265 9882

Hong Kong

Burkert Contromatic (China/HK) Limited
Unit K, 9/Floor, Kwai Shun Industrial Centre
No. 51-63 Container Port Road
Kwai Chung, N.T., HONG KONG
Tel: +852 248 012 02
Fax: +852 241 819 45
E-mail: info.hkg@burkert.com

India

Burkert Contromatic PVT Ltd
Apex Towers, 1st Floor, No. 54 II Main Rd
RA Puram
Chennai 600 028, INDIA
Tel: +91 (0)44-4230 3456
Fax: +91 (0)44-4230 3232
E-mail: sales.in@burkert.com

Japan

Burkert Ltd.
Imasu moto asakusa-building
4-9-14 Moto Asakusa, Taito-ku
Tokyo 111-0041, JAPAN
Tel: +81 (0)3-5827-0066
Fax: +81 (0)3-5827-0067
E-mail: info.jpn@burkert.com

Osaka

Burkert Ltd.
2-8-8-1103 Higashi Nakajima,
Higashi-Yodogawa-ku
Osaka 533-0033, JAPAN
Tel: +81 (0)6-6320-0880
Fax: +81 (0)6-6320-0881

Korea

Burkert Contromatic Korea Co., Ltd.
C-401, Micro Office Bldg. 554-2
Gasam-Dong, Keumcheon-Gu
Seoul 153-803, KOREA
Tel: +82 (0)2-3462 5592
Fax: +82 (0)2-3462 5594
E-mail: info.kor@burkert.com

Malaysia

BURKERT CONTROMATIC SINGAPORE
PTE LTD
2F-1, Tingkat Kenari 6
Sungai Ara
11960 Penang, MALAYSIA
Tel: +60 (0)4-643 5008
Fax: +60 (0)4-643 7010
E-mail: info.sin@burkert.com

New Zealand

BURKERT CONTROMATIC NEW ZEALAND
LIMITED
44 Rennie Drive
Airport Oaks, Auckland 2022
NEW ZEALAND
Tel: +64 (0)9-256 77 37
Fax: +64 (0)9-256 77 47
E-mail: sales.nz@burkert.com

Philippines

BURKERT CONTROMATIC PHILIPPINES, INC.
8467 West Service Road, Km. 14, Sunvalley
South Superhighway, Parañaque City, 1700
Metro Manila, PHILIPPINES
Tel: +63 (0)2-7766071 / 7764384
Fax: +63 (0)2-776 43 82
E-mail: info.rp@burkert.com

Singapore

BURKERT CONTROMATIC SINGAPORE
PTE LTD
51 Ubi Avenue 1, #03-14
Paya Ubi Industrial Park
Singapore 408933, SINGAPORE
Tel: +65 6844 2233
Fax: +65 6844 3532
E-mail: info.sin@burkert.com

Taiwan

Burkert Contromatic Taiwan Ltd.
9 F, No. 32, Chenggong Road, Sec. 1,
Nangang District
Taipei
TAIWAN 115, R.O.C.
Tel: +886 (0)2-2653 7868
Fax: +886 (0)2-2653 7968
E-mail: info.rc@burkert.com

Благодарности:

© Christian Bürkert GmbH & Co. KG
Concept and realization:
WOLF, Berlin
Photography: Münch Lichtbildnerlei Stuttgart:
Studio Flamisch, Düsseldorf;
All people shown are employees at Bürkert
or employees of Bürkert's clients.
Special thanks to our clients for supporting
our photo shootings.